

5

Centrales de commande de ventilation

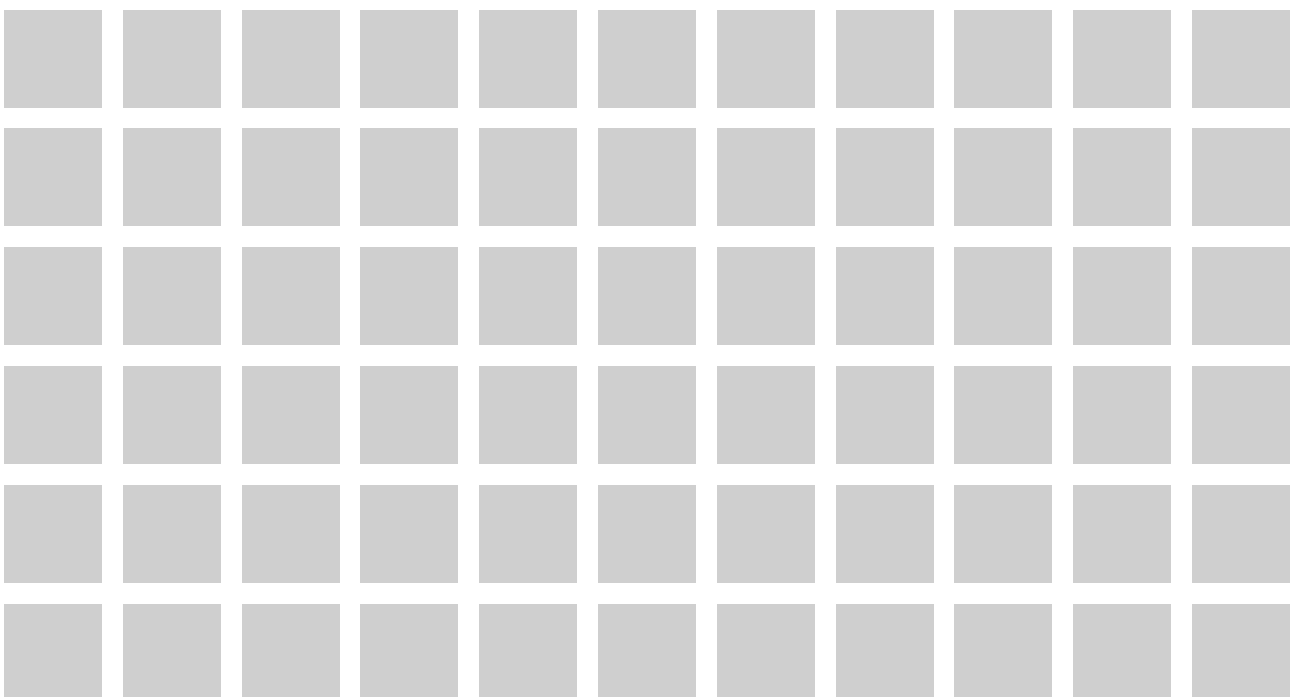

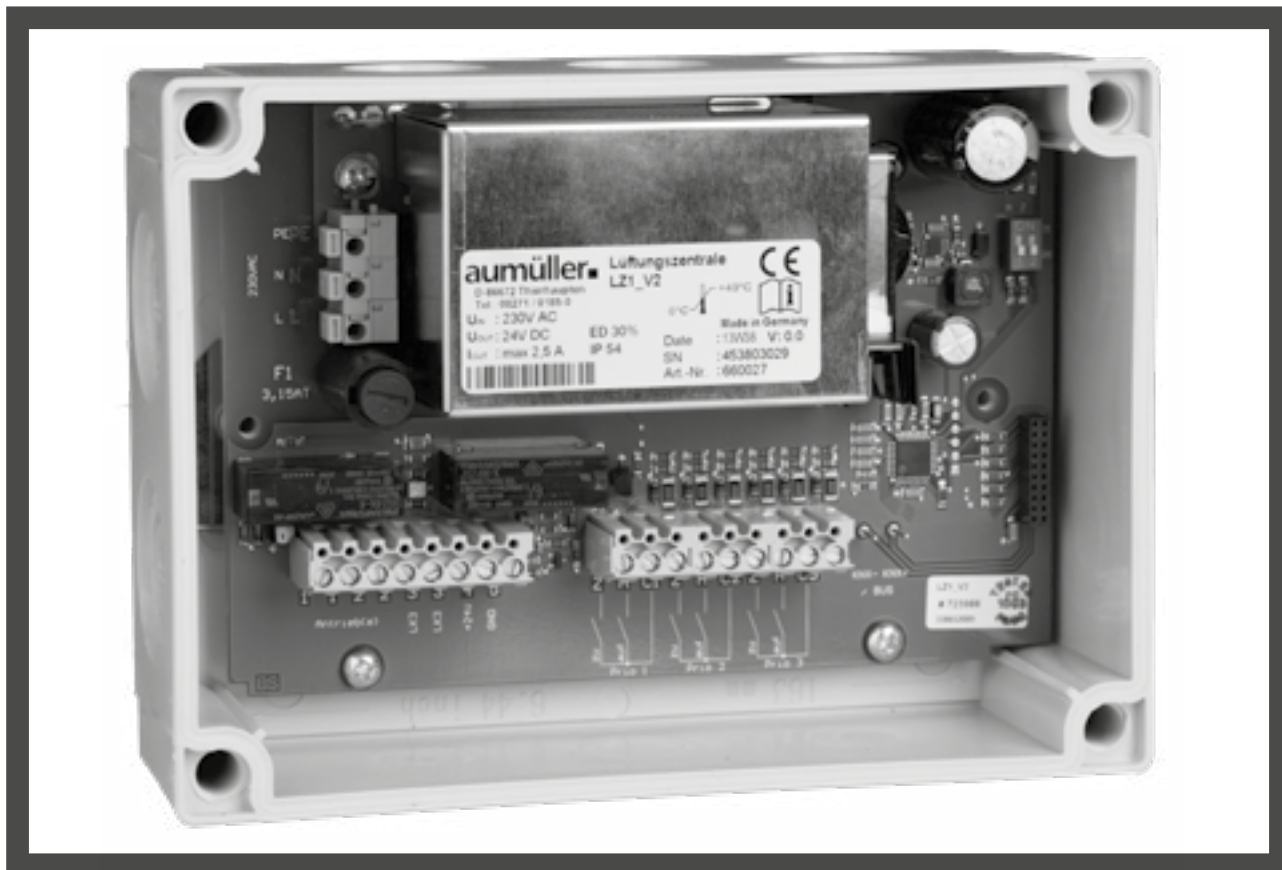

CARACTÉRISTIQUES DU PRODUIT CENTRALES DE COMMANDE DE VENTILATION ET BLOCS D'ALIMENTATION

- Centrales de commande avec accessoires, tels que détecteurs météo et dispositifs de commande du moteur électromécaniques de 24 V CC pour la ventilation naturelle de chambres / de bâtiments
- Tension de sortie à faible ondulation résiduelle (< 2 Vpp)
- Possibilité de raccorder les centrales de commande de ventilation en parallèle (cascadable)
- Regroupement de plusieurs groupes de ventilation en une seule centrale de commande
- Entrées de boutons-poussoirs de ventilation avec fonction OUVERT-ARRÊT-FERMÉ et partiellement 2 ou 3 priorités de commutation
- Sorties configurables pour la commande en mode auto-maintien ou homme mort
- Lignes du moteur sécurisées individuellement
- Entrée pour signaux de niveau supérieur, par ex. signaux de vent et de pluie libres de potentiel
- Adapté à l'intégration dans des systèmes de ventilation naturelle contrôlée
- Divers éléments d'affichage et de commande
- Boîtiers plats en aP, appropriés pour l'installation dans des faux-planchers ou des faux-plafonds
- Interface BUS en option pour l'intégration dans des systèmes GLT via LON et KNX
- Interface numérique pour moteurs AUMÜLLER S12

Une déclaration environnementale de produit de type III (EPD - Environmental Product Declaration) selon ISO 14025 et EN 15804 a été préparée pour cette série de produits.

Les résultats de l'analyse du cycle de vie des différents types de produits sont énumérés à la fin de ce catalogue de produits. Les EPD peuvent être consultés et téléchargés sur notre page d'accueil www.aumüller-gmbh.de.

SCHÉMA DE PRINCIPE LZ6

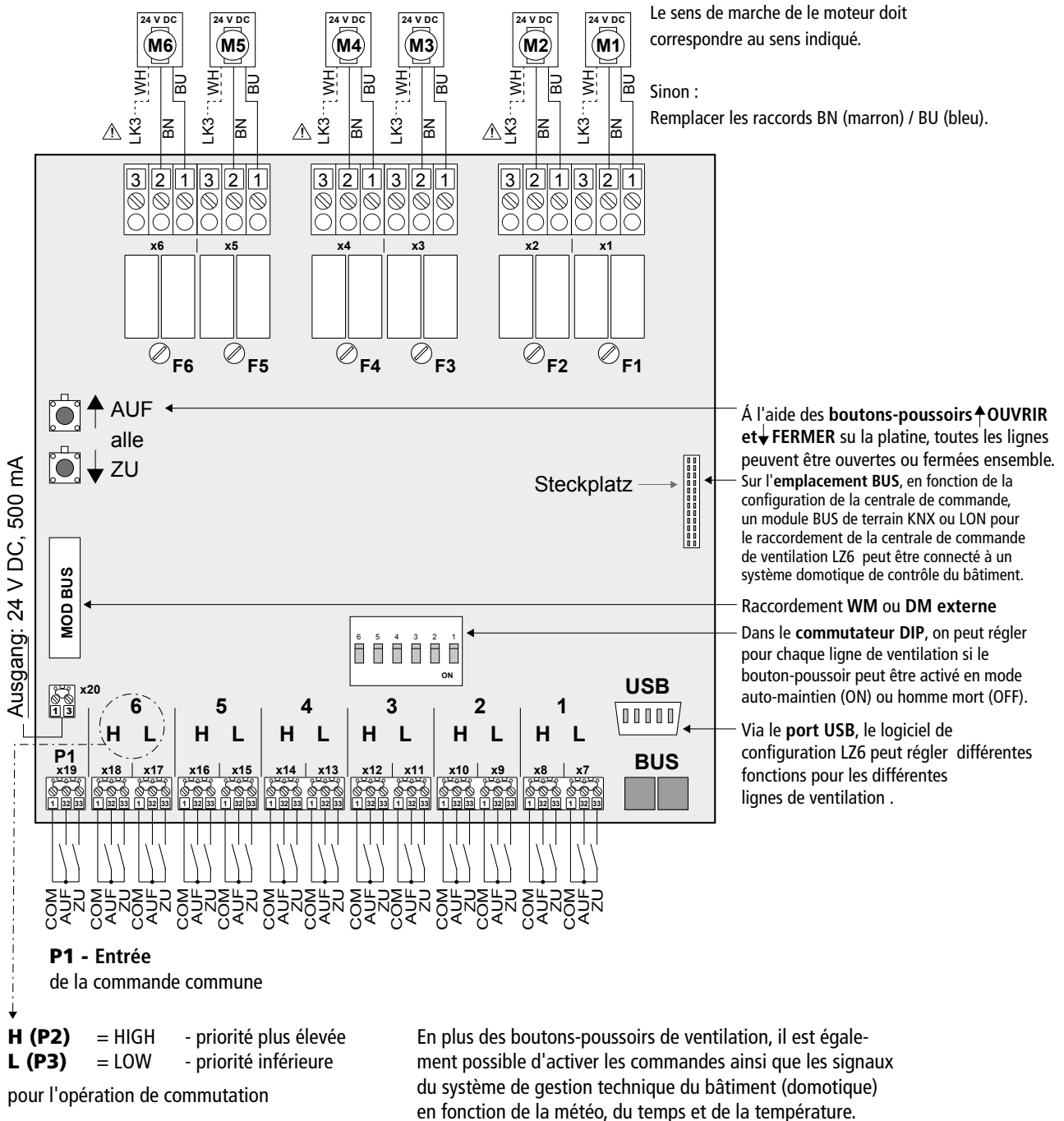

DONNÉES DE COMMANDE

Réf.:

LZ1 2,5 A - centrale de commande de la ventilation 24 V CC

Application : Centrale de commande de la ventilation avec alimentation électrique pour la commande du moteur de 24 V CC pour la ventilation journalière, avec une ligne ou conduite de ventilation.



DONNÉES TECHNIQUES (valeurs nominales)

Tension de service :	230 V CA (195 – 253 V CA, 50/60 Hz)
Consommation d'énergie :	60 W
Tension de sortie :	24 V CC (20 à 28 V CC / 2 Vpp)
Courant de sortie :	2,5 A
Entrées :	1 ligne de boutons-poussoirs de ventilation avec 3 priorités
Sorties :	1 x ligne du moteur 1x 24 V CC / 500 mA (par ex. pour capteur de pluie)
Affichages :	Fonctionnement, tension de sortie dans le sens OUVERT/FERMÉ
Emplacements d'enfichage :	Modules BUS (LON, KNX)
Raccordements :	moteurs S12 pour la communication avec des modules BUS
Boîtier :	aP, plastique (ABS)
Dimensions (lxHxP) :	180 x 130 x 60 mm
Bornes de raccordement :	bornes enfichables 2,5 mm ² (rigides)
Indice de protection :	IP54

Caractéristique / Équipement

- Commutateur DIP pour configurer l'entrée avec la priorité la plus faible en mode de maintien ou d'homme mort
- Possibilité de raccorder en parallèle plusieurs entrées LZ1 et/ou LZ6
- Lors de l'utilisation d'un module BUS, les moteurs avec électronique de coupure de charge intelligente S12 peuvent être commandés via le protocole BUS pour une ventilation naturelle contrôlée.

VARIANTES

LZ1 2,5 A	Sans BI-K - Module d'interface KNX	660027		
LZ1 2,5 A	Inclus BI-K - Module d'interface KNX (Réf. : 683999)	660028		

LZ6 - Centrale de ventilation 24 V CC

Application : Centrale de commande de ventilation avec blocs d'alimentation à découpage pour la commande du moteur 24 V CC pour la ventilation journalière, avec 6 lignes de ventilation.



DONNÉES TECHNIQUES (valeurs nominales)

Tension de service :	230 V CA (195 – 253 V CA, 50/60 Hz)
Puissance absorbée maximale :	506 W / 805 W / 1518 W
Tension de sortie :	24 V CC (20 à 28 V CC / 0,5 Vpp)
Courant de sortie :	10 A / 24 A / 30 A
Entrées :	6x lignes de boutons-poussoirs de ventilation avec 2 priorités chacune (P3: LOW; P2: HIGH) 1x entrée pour toutes les sorties de la centrale de commande OUVERT/FERMÉ (P1)
Sorties :	6x lignes du moteur 1x 24 V CC / 500 mA (par ex. pour capteur de pluie)
Affichages :	Fonctionnement, tension de sortie dans le sens OUVERT/FERMÉ
Emplacements d'enfichage :	pour module BUS optionnel (LON / KNX)
Boîtier :	aP, tôle d'acier, RAL 7035 (gris clair)
Dimensions (lxHxP) :	420 x 300 x 144 mm
Bornes de raccordement :	bornes enfichables 2,5 mm ² (rigides)
Indice de protection :	IP30

Caractéristique / Équipement

- Commutateur DIP pour la configuration de la priorité P3 de toutes les entrées en mode de maintien ou homme mort
- Possibilité de connecter en parallèle plusieurs entrées LZ1 et/ou LZ6, les entrées peuvent être combinées à des groupes selon les besoins
- Sorties protégées individuellement

VARIANTES

LZ6 10 A	Courant de sortie : 6x 1,6 A	660070		
LZ6 24 A	Courant de sortie : 6x 4,0 A	660071		
LZ6 30 A	Courant de sortie : 6x 5,0 A	660072		

DONNÉES DE COMMANDE

		Réf.:		
NT-T-2.5 - alimentations 230 V CA / 24 V CC, 2,5 A		660009		
Application : Bloc d'alimentation avec transformateur pour l'alimentation et la commande des moteurs 24 V CC pour la ventilation quotidienne, avec une ligne (conduite) de ventilation.				

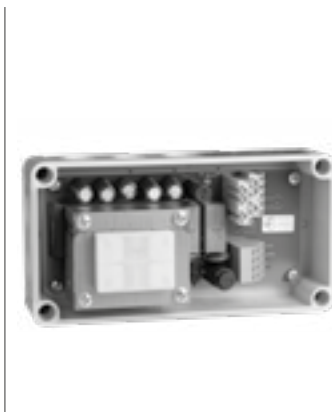
**DONNÉES TECHNIQUES (valeurs nominales)**

Tension de service :	230 V CA (+/-10%)
Consommation d'énergie :	60 W
Tension de sortie :	24 V CC (21– 28 V)
Courant de sortie :	2,5 A
Rapport cyclique	
(durée de commutation) :	ED20% (10 min)
Température ambiante :	-5 °C ... +40 °C

Boîtier :	aP, plastique (ABS)
Dimensions (lxHxP) :	94 x 180 x 81 mm
Bornes de raccordement:	Bornes à vis 2,5 mm ² (230 V) / 4 mm ² (24 V) (rigides)
Indice de protection :	IP54

Caractéristique / Équipement

- Commande dans le sens OUVERT/FERMÉ via la tension secteur 230 V CA

		Réf.:		
NT-S-6.5 - Blocs d'alimentation de 230 V CA / 24 V CC, 6,5 A		660007		
Application : Bloc d'alimentation à découpage pour l'alimentation et la commande des moteurs 24 V CC pour la ventilation quotidienne, avec une ligne (conduite) de ventilation.				

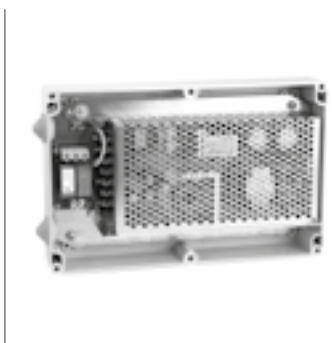
**DONNÉES TECHNIQUES (valeurs nominales)**

Tension de service :	230 V CA (195 – 253 V CA, 50/60 Hz)
Consommation d'énergie :	460 W
Tension de sortie :	24 V CC (2 Vpp)
Courant de sortie :	6,5 A
Rapport cyclique	
(durée de commutation) :	ED30% (10 min)
Température ambiante :	-5 °C ... +40 °C

Boîtier :	aP, plastique (ABS)
Dimensions (lxHxP) :	160 x 250 x 55 mm
Bornes de raccordement :	bornes enfichables 4 mm ² (rigides)
Indice de protection :	IP54

Caractéristique / Équipement

- Commande dans le sens OUVERT/FERMÉ via la tension secteur de 230 V CA
- Raccordement en parallèle de 8 blocs d'alimentation max

SCHÉMA DU CIRCUIT DE PRINCIPE Relais de commande 230 V

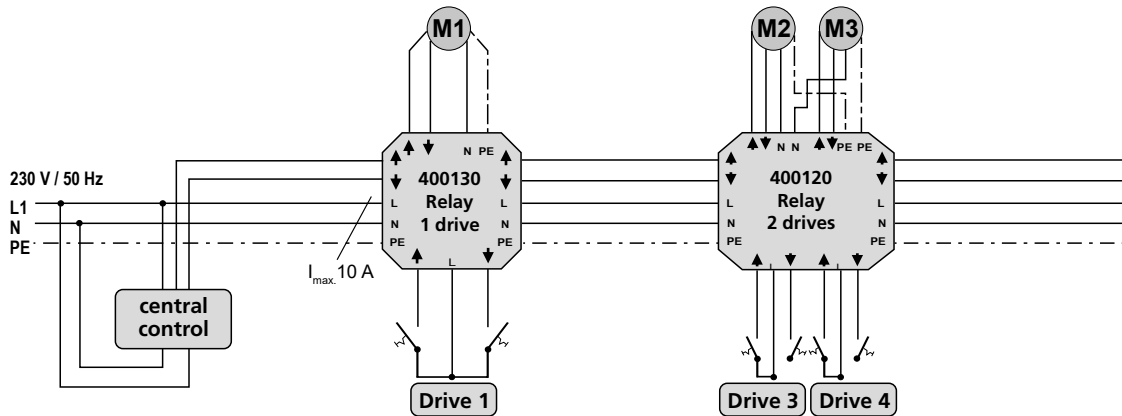

DONNÉES DE COMMANDE

Réf.:

Relais de commande universel pour un moteur de 230 V CA

400130

Application : Relais de commande pour la commande individuelle ou en groupe d'un moteur de 230 V CA pour la ventilation quotidienne, pour le montage dans une boîte de jonction (bornier) uP derrière le bouton-poussoir de ventilation.



DONNÉES TECHNIQUES (valeurs nominales)

Tension de service : 230 V CA (+/-10%), 50 Hz
 Tension de sortie : 230 V CA
 Consommation de courant : 10 mA
 fonctionement des relais : 5 A
 Capacité de commutation : 5 A
 Rapport cyclique (durée de commutation) : ED30% (10 min)
 Température ambiante : 0 °C ... +60 °C
 Raccordements : 1x bouton-poussoir de ventilation 230 V CA
 1x centrale OUVERT/FERMÉ (conduites d'alimentation et de reflux)
 1x moteur de 230 V CA / 5 A
 Mode de fonctionnement : Homme mort
 Boîtier : Plastique (ABS), pour boîte uP Ø60 mm,
 Dimensions (lxHxP) : 46 x 52 x 30 mm
 Bornes de raccordement: bornes enfichables 1,5 mm² (rigides)
 Indice de protection : IP20

Caractéristique / Équipement

- Chaque relais de commande dispose d'une entrée et d'une sortie pour la mise en boucle d'un interrupteur de ventilation de niveau supérieur (ou temporisateur, etc.) et de l'alimentation électrique
- L'entrée du bouton-poussoir de ventilation commande uniquement la sortie du moteur

Relais de coupure pour deux moteurs 230 V CA

400120

Application : Relais de coupure pour la commande individuelle ou en groupe de deux moteurs de 230 V CA pour la ventilation quotidienne, pour le montage dans une boîte de jonction (bornier) uP derrière le bouton-poussoir de ventilation.



DONNÉES TECHNIQUES (valeurs nominales)

Tension de service : 230 V CA (+/-10%), 50 Hz
 Tension de sortie : 230 V CA
 Fonctionnement des relais de consommation de courant: 10 mA
 Puissance de commutation : 5 A par sortie
 Rapport cyclique (durée de commutation) : ED30% (10 min)
 Température ambiante : 0 °C ... +60 °C
 Raccordements : 2x bouton-poussoir de ventilation 230 V CA
 1x centrale OUVERT/FERMÉ (conduites d'alimentation et de reflux)
 2x moteur de 230 V CA / 5 A
 Mode de fonctionnement : Homme mort
 Boîtier : Plastique (ABS), pour boîte uP Ø70 mm,
 Dimensions (lxHxP) : 60 x 60 x 30 mm
 Bornes de raccordement: bornes enfichables 1,5 mm² (rigides)
 Indice de protection : IP20

Caractéristique / Équipement

- Chaque relais de coupure dispose d'une entrée et d'une sortie pour la mise en boucle d'un bouton-poussoir de ventilation de niveau supérieur (ou d'une minuterie, etc.) et de l'alimentation électrique
- Les deux boutons-poussoirs de ventilation distincts permettent de contrôler une seule sortie du moteur propre

DONNÉES DE COMMANDE

Réf.:

BI-K - KNX Interface LZ1 / LZ6 / EMB 7300

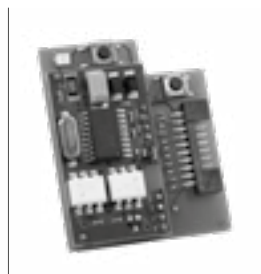
Application : Carte enfichable pour la communication entre les commandes **AUMÜLLER** LZ1, LZ6 et EMB 7300 avec le système KNX-BUS.**DONNÉES TECHNIQUES (valeurs nominales)**

Tension de service : 24 V CC
 Température ambiante : -5°C ... + 40°C
 Humidité relative de l'air : (sans condensat) 5 % ... 90 %
 Points de données : jusqu'à 16 unités par ligne moteur
 Courant de bus : 9mA

Boîtier : sans (carte équipée)
 Dimensions (LxH) : 51 x 42 mm

Bornes de raccordement : 2 x 2 x 0,8 mm (borne KNX-BUS)

Caractéristique / Équipement

- Les données de commande (par ex. position du moteur) sont envoyées au KNX-BUS.
- Les commandes reçoivent des ordres directs du KNX-BUS (par ex. données de position, données météorologiques).
- La version sous licence du configurateur EMB Kompakt est nécessaire pour la mise en service.

VARIANTES

683999	Envoi en carton	pour l'auto-installation par le client			
683999-9	Montage en usine	monté en usine et précâblé, prêt à l'emploi			

Module RWA LZ6

660066

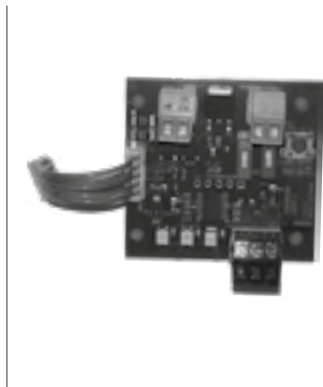
Application : Module RWA pour le raccordement d'un ou plusieurs détecteur(s) de fumée (max. 10) à un appareil de ventilation **LZ6**.**DONNÉES TECHNIQUES (valeurs nominales)**

Tension de service : 24 V CC

Boîtier : sans (carte équipée)
 Dimensions (L x H): 45 x 42 mm

Température ambiante : -5 °C ... +60 °C
 Humidité relative de l'air : (sans condensat) 5 % ... 90 %

Caractéristique / Équipement

- Le détecteur de fumée est déclenché avec la priorité la plus élevée et conduit à l'ouverture complète des moteurs connectés au LZ6, toutes les autres commandes de ventilation restent désactivées. Cet état est indiqué par la LED d'alarme

DONNÉES DE COMMANDE

		Réf.:		
Commande de ventilation radio FLS 24 V		623000		
Application :	Système de commande complet pour l'automatisation d'une salle pour la commande d'un moteur de 24 V CC ou d'une centrale de commande RWA, composée d'une station météorologique avec capteurs de pluie, de température, de soleil et de vent ainsi que d'une unité de radiocommande avec capteur de température interne.			

	DONNÉES TECHNIQUES	
	Fréquence radio :	868,2 MHz
	Tableau de commande	
	Boîtier :	Plastique
	Poids total :	environ 170 gr. (accus incluses)
	Couleur :	Blanc mat (similaire à RAL 9016)
	Type de montage :	Montage en saillie (aP)
	Dimensions (l x H x P) :	env. 103 x 98 x 28 mm
	Température ambiante :	Fonctionnement 0...+50°C, stockage -10...+50°C
	Humidité de l'air ambiante :	max. 80% rF, éviter la condensation
	Tension de service :	2 x 1,5V (2 piles, AA / Mignon / LR6) ou 2 x 1.2V (2 piles, AA / Mignon / LR6)
	Station météo	
	Boîtier :	Plastique
	Poids total :	environ 200 gr.
	Couleur :	Blanc / Translucide
	Montage	Montage en saillie (aP)
	Indice de protection :	IP 44
	Dimensions (L x H x P) :	env. 96 x 77 x 118
	Température ambiante :	Fonctionnement -30...+60°C, stockage -30...+70°C
	Tension de service :	12 - 40 V CC
	Puissance absorbée :	env. 2,2 W à 24 V, en veille env. 2 W à 24 V
	Relais de puissance de commutation :	(OUVERT / FERMÉ / COM) contacts libres de potentiel
	Chauffage Capteur de pluie :	env. 1,2 W
	Plage de mesure de la température :	-40...+80°C
	Plage de mesure du vent :	0...35 m / sec
	Plage de mesure de la luminosité :	0...150 kLux

Caractéristique / Équipement

- Liaison radio entre la station météorologique et la centrale de commande.
- Panneau de commande pour le réglage de base, le réglage de la fonction automatique et la commande manuelle.
- Position d'ouverture réglable pour le mode automatique (par ex. seulement à moitié ouverte)

Centrale de commande de moteur radio RF-MSG				
Application :	Centrale de commande de moteur radiocommandée pour 1 moteur 230 V CA pour commande de fenêtre électromotrice ou pour la commande stores, des persiennes, des volets roulants.			

	DONNÉES TECHNIQUES	
	Tension de service :	230 V CA, 50 Hz
	Fréquence radio :	868,2 MHz
	Sorties :	1x moteur 230 V CA
	Puissance de commutation version 230 V :	max. 230 V CA / 4 A (PE / N / montée / descente)
	Puissance de commutation Version PF :	sortie sans potentiel (montée / descente / L)
	Boîtier :	sans, montage dans une boîte uP ou aP
	Dimensions (l x H x P):	38 x 47 x 29 mm
	Indice de protection :	IP20
	Plage de température ambiante :	-20 ... +70°C
	Humidité admissible :	max. 95% rF (éviter la condensation)

Caractéristique / Équipement

- Commande via la liaison radio des commandes du bâtiment WS1® Style, WS1000® Style ou via la télécommande radio Remo® 8

VARIANTES

RF-MSG	ES60532		
RF-MSG PF	ES60533		

DONNÉES DE COMMANDE

Réf.:

Télécommande radio Remo® 8

ES60511

Application : Émetteur portatif avec afficheur pour la commande manuelle et individuelle des commandes du bâtiment WS1® Style, WS1000® Style, Airexa® ou des appareils de commande de moteur radio RF-MSG, RF-REL uP.

**DONNÉES TECHNIQUES**

Tension de service :	1x Batterie 3 V CC Type CR2032
Fréquence radio :	868,2 MHz
Nombre de canaux radio : max. 8	
Poids total :	~95 g
Boîtier :	Plastique, blanc/gris clair
Dimensions de l'émetteur (l x H x P) :	41 x 140 x 21 mm
Dimensions du support (l x H x P) :	54 x 150 x 11 mm
Indice de protection :	IP40
Plage de température ambiante :	0 ... +50°C
Humidité admissible:	max. 95% rF (éviter la condensation)

Caractéristique / Équipement

- Support mural magnétique inclus

